



Innovazione, design ed efficienza energetica

Mitsubishi Electric presenta un rivoluzionario prodotto, dal design semplice, **lineare ed elegante**, dall'**efficienza energetica** senza eguali e dalla tecnologia all'avanguardia. I climatizzatori della serie MSZ-LN sfruttano il **refrigerante a basso GWP R32** per raggiungere prestazioni ineguagliabili e comfort assoluto. Il nuovo riferimento per la climatizzazione residenziale è arrivato!

Efficienza energetica: oltre la classe A+++

Le caratteristiche del refrigerante utilizzato e la continua innovazione tecnologica hanno permesso di realizzare un prodotto dalle prestazioni elevatissime. I rendimenti stagionali evidenziati dai valori di SEER/SCOP, permettono la classificazione in **classe A+++ sia in raffrescamento che in riscaldamento**.

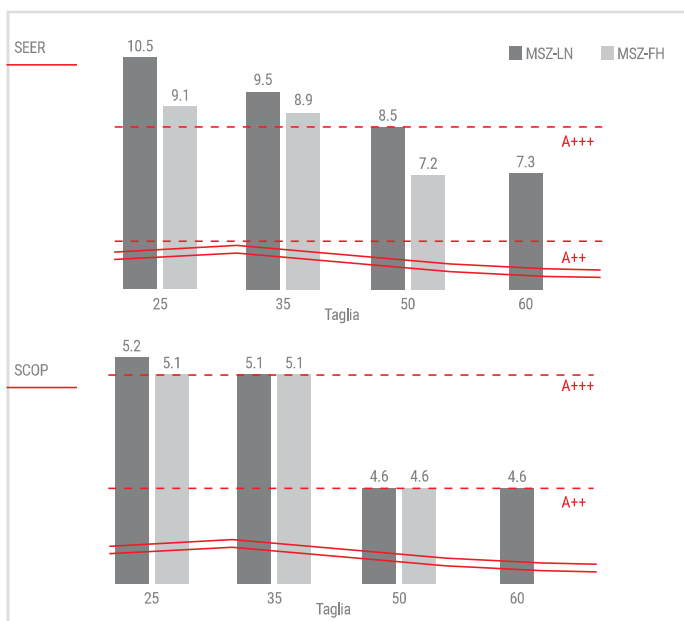

¹Riferito alle taglie 25/35. ²Riferito alle taglie 25/35 impostate alla minima velocità.

Distribuzione dell'aria

La geometria totalmente rivoluzionaria del **doppio deflettore** garantisce una distribuzione dell'aria ottimale; è possibile direzionare indipendentemente i flussi d'aria in uscita dal lato destro e sinistro dell'unità



3D i-see sensor

Il 3D i-see sensor permette le impostazioni per un comfort ottimale e risparmio energetico

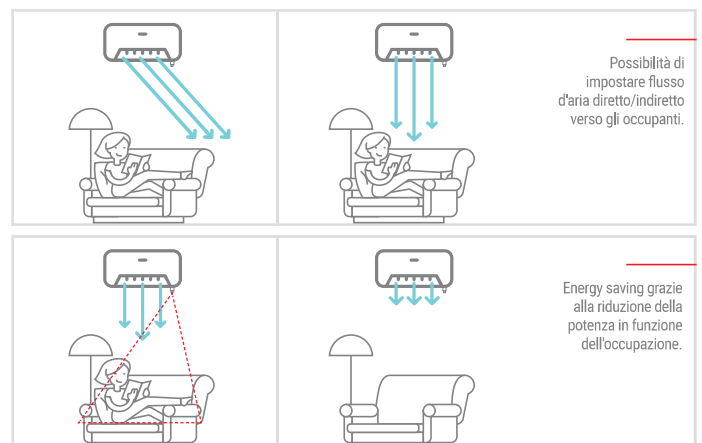



	Capacità nominale kW									
	1.5	1.8	2.0	2.2	2.5	3.5	4.2	5.0	6.0	7.1
Unità interna					•	•		•		
Unità esterna					•	•		•		
Multisplit R410					•	•				
Multisplit R32					•	•				

	Batteri	Virus	Muffe	Allergeni	Polvere	NOVITÀ PM 2,5
Plasma Duo Purifier Systems				+	+	
Plasma Quad	+++	+++	++	++	+	
Plasma Quad Plus	+++	+++	+++	+++	+++	+++

Filtrazione avanzata

Il sistema di filtrazione **Plasma Quad Plus** delle unità MSZ-LN raggiunge un nuovo record nel livello di pulizia dell'aria. Esso è infatti in grado di trattare particelle fino a PM2.5, ovvero con diametro inferiore a 2.5 µm. Questa caratteristica distintiva rende l'unità ideale per nuclei famigliari particolarmente attenti alla qualità dell'aria o per installazione in ambienti dall'aria ambiente spesso compromessa (es. locali affacciati su zone trafficate, in città in prossimità di attività di produzione...).

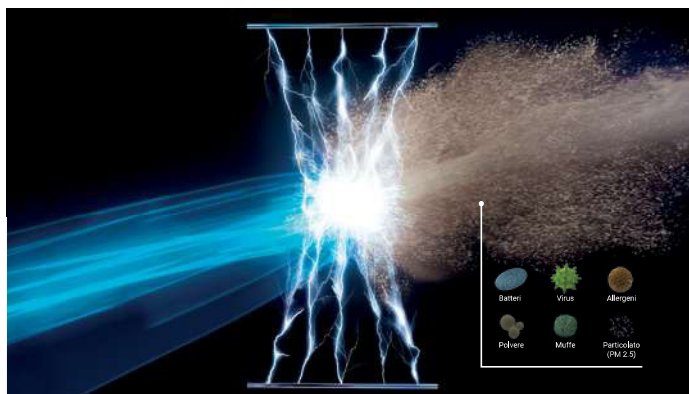

Funzionamento silenzioso

Il comfort ambientale è legato anche al livello sonoro ed è importante specialmente nelle camere da letto o negli studi. La linea Kirigamine consente di garantire il clima ideale tutto l'anno con un livello sonoro virtualmente impercettibile dall'orecchio umano. I 19dB(A)² raggiunti dal modello **Kirigamine Style** sono più silenziosi del rumore generato dal fruscio delle foglie nel vento, rendendo il climatizzatore di fatto non udibile dagli occupanti della stanza. Ecco perchè **Kirigamine Style** è particolarmente adatto ad ambienti domestici quali camera da letto e zona living, in cui trascorriamo la maggior parte del nostro tempo e svolgiamo le nostre attività quotidiane.





Interno di una carrozza del treno	Interno vettura non rumorosa (40 km/h)	Interno di una biblioteca	Rumore del fruscio delle foglie	Limite dell'udito umano
80dB(A)	60dB(A)	40dB(A)	22dB(A)	19dB(A) ²

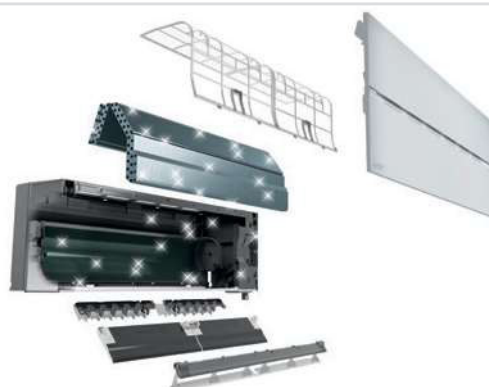























Dual Barrier Coating

Con l'unità MSZ-LN Mitsubishi Electric introduce un'altra tecnologia rivoluzionaria: il Double Barrier Coating. Durante il funzionamento la polvere e le impurità introdotte durante le operazioni di climatizzazione si depositano sui componenti interni, soprattutto batteria e ventilatore, aumentando i consumi della macchina fino al 18%. Con **Double Barrier Coating** i componenti interni di MSZ-LN vengono trattati con un secondo strato protettivo che **impedisce il depositarsi di polvere e impurità** anche dopo lunghi periodi di tempo, riducendo i consumi e eliminando la necessità di manutenzione dell'unità relativamente a questa problematica.





Unità interna			Unità esterne	
 Ruby Red	 Onyx Black	 Pearl White		
MSZ-LN25/35/50VGR	MSZ-LN25/35/50VGB	MSZ-LN25/35/50VGV	MUZ-LN25/35VG	MUZ-LN50VG

Key Technologies										
										
										
										

* Optional

Specifiche tecniche DC INVERTER / POMPA DI CALORE						
MODELLO		SET	MSZ-LN25VG	MSZ-LN35VG	MSZ-LN50VG	
		Unità interna	MSZ-LN25VGW	MSZ-LN35VGW	MSZ-LN50VGW	
		Unità esterna	MUZ-LN25VG	MUZ-LN35VG	MUZ-LN50VG	
Alimentazione	Tensione/Freq./Fasi	V/Hz/n°	230 / 50 / 1	230 / 50 / 1	230 / 50 / 1	
	Capacità nominale (min/max)	T=+35°C	2,5 (1,0 - 3,5)	3,5 (0,8 - 4,0)	5,0 (1,0 - 6,0)	
Raffreddamento	Potenza assorbita nominale	T=+35°C	0,485	0,820	1,381	
	EER		5,15	4,27	3,62	
	Carico teorico (PdesignC)	T=+35°C	2,5	3,5	5,0	
	SEER		10,5	9,5	8,5	
	Classe di efficienza energetica		A+++	A+++	A+++	
	Consumo energetico annuo ¹	kWh/a	83	128	205	
Riscaldamento stagione media	Capacità nominale (min/max)	T=+7°C	3,2 (0,8 - 5,4)	4,0 (1,0 - 6,3)	6,0 (1,0 - 8,2)	
	Potenza assorbita nominale	T=+7°C	0,580	0,800	1,480	
	COP		5,52	5,00	4,05	
	Carico teorico (Pdesignh)	T=-10°C	3,0	3,6	4,5	
	SCOP		5,2	5,1	4,6	
	Classe di efficienza energetica		A+++	A+++	A++	
	Consumo energetico annuo ¹	kWh/a	794	974	1369	
Riscaldamento stagione calda	SCOP		6,6	6,7	5,8	
	Classe di efficienza energetica		A+++	A+++	A+++	
Unità interna	Dimensioni	A x L x P (mm)	307 X 890 X 233	307 X 890 X 233	307 X 890 X 233	
	Peso	kg	15,5	15,5	15,5	
	Portata aria	Raffreddamento	m³/min	4,3-5,8-7,1-8,8-11,9	4,3-5,8-7,1-8,8-12,8	5,7-7,6-8,9-10,6-13,9
		Riscaldamento	m³/min	4,0-5,7-7,1-8,5-14,4	4,3-5,7-7,1-8,5-13,7	5,4-6,4-8,5-10,7-15,7
	Pressione sonora (SLo-Lo-Mid-SHi)	Raffreddamento	dB(A)	19-23-29-36-42	19-24-29-36-43	27-31-35-39-46
		Riscaldamento	dB(A)	19-24-29-36-45	19-24-29-36-45	25-29-34-39-47
Potenza sonora	Nominale	dB(A)	58	58	60	
Unità esterna	Dimensioni	A x L x P (mm)	550 X 800 X 285	550 X 800 X 285	714 X 800 X 285	
	Peso	kg	35	35	40	
	Pressione sonora	min/max	46/49	49/50	51/54	
	Potenza sonora	Nominale	60	61	64	
Massima corrente assorbita		A	6,8	9,6	13,5	
Linee frigorifere	Diametri	Liquido/Gas	6,35/9,52	6,35/9,52	6,35/9,52	
	Lunghezza max	m	20	20	20	
	Dislivello max	m	12	12	12	
Campo funz. garantito	Raffreddamento	°C	-10 ~ +46	-10 ~ +46	-10 ~ +46	
	Riscaldamento	°C	-15 ~ +24	-15 ~ +24	-15 ~ +24	
Refrigerante	Tipo / Precarica	Kg	R-32 / 1,00	R-32 / 1,00	R-32 / 1,25	
	GWP ² / Tons CO ₂ Eq.		675 / 0,675	675 / 0,675	675 / 0,78	

^{1,2} Note di riferimento vedi pag. 56

Accessori	DESCRIZIONE	DURATA	SERIE/OPZ.
MAC-2390FTE	Filtro purificazione aria agli ioni d'argento	12 mesi	Opzionale
MAC-3010FTE	Filtro deodorizzante	-	Serie
MAC-1702RA-E	Connettore input esterni	-	Opzionale